

Схема ВБКК-610М

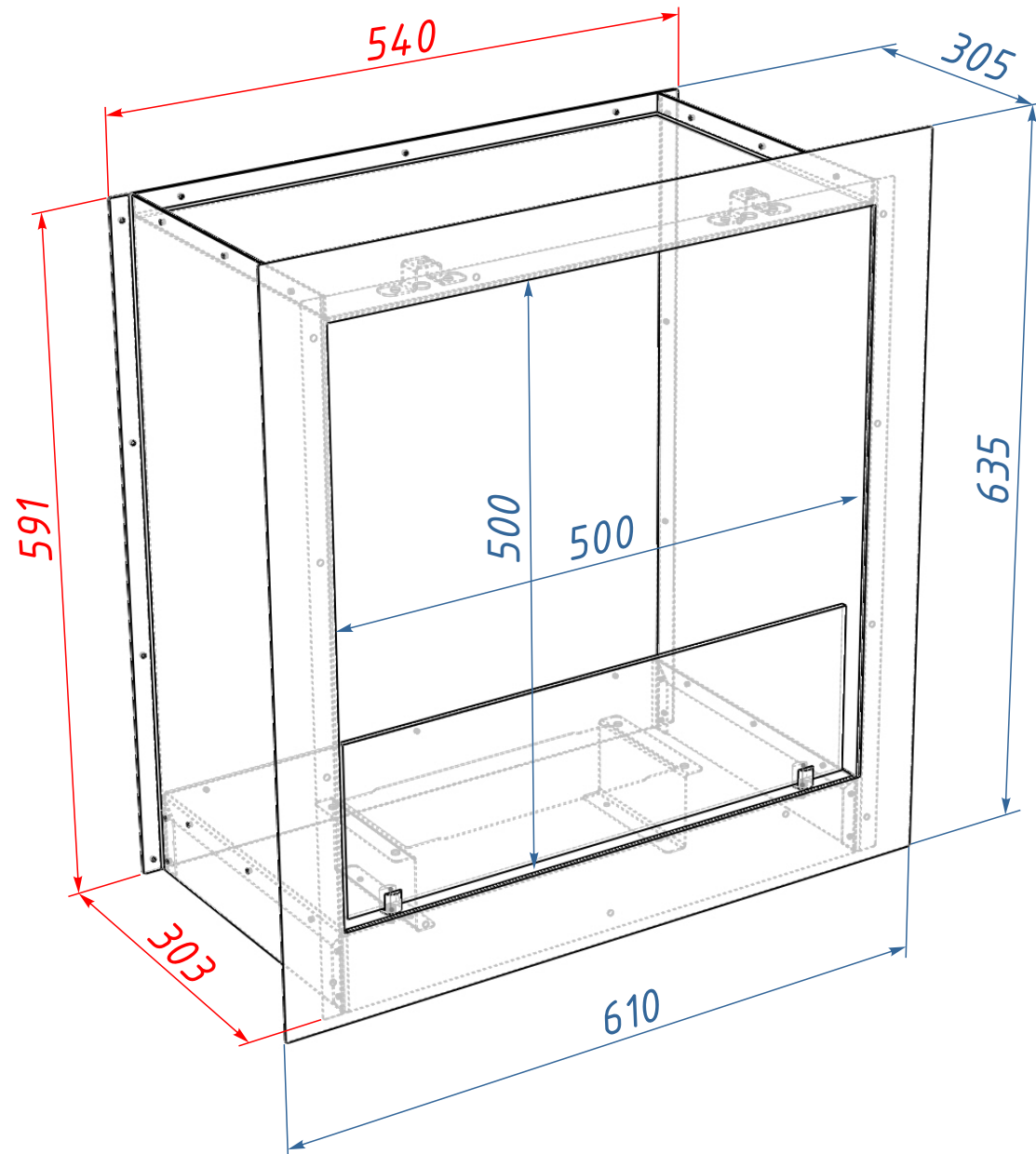

## Ниша для ВБКК-610М

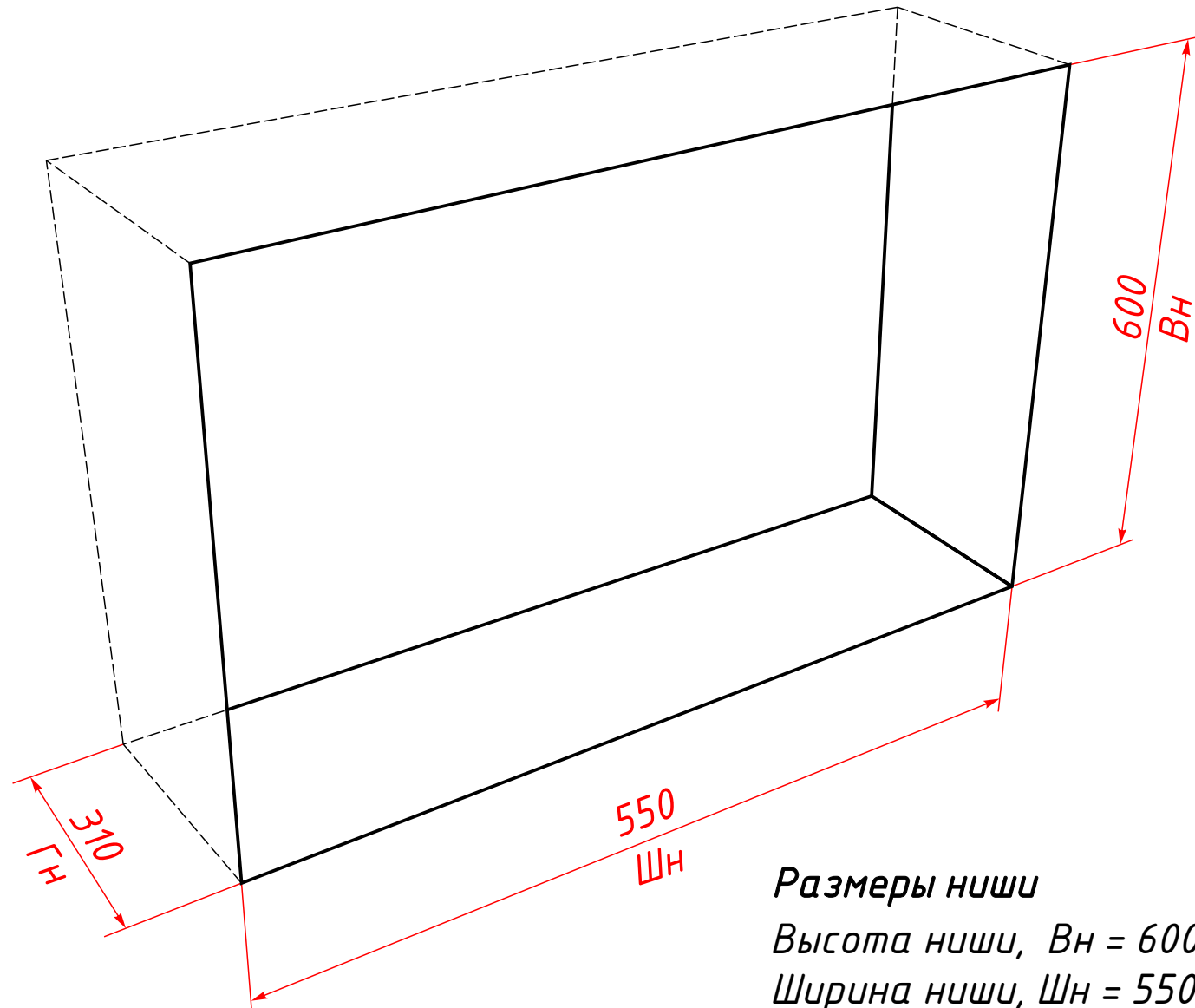

### Размеры ниши

Высота ниши,  $V_n = 600$  мм

Ширина ниши,  $Ш_n = 550$  мм

Глубина ниши,  $Г_n = 310$  мм